

FHT

**Försvarets Historiska Telesamlingar
Armén**



2020-03-01

**Fördelningsstabsbataljoner
Organisation 63-73-83**

Christian Jansson Carlsson

A 02/2020

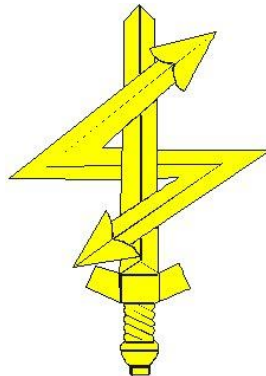

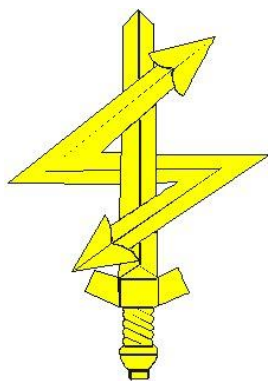

Fördelningsstabsbataljon

Organisation 1963 – 1973 – 1983

översiktligt

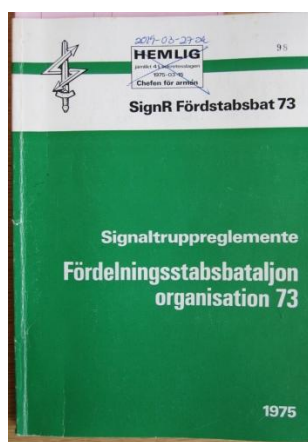

Böckerna avhemligade genom beslut av Krigsarkivet 2019-03-27

Sammanställt av Christian Jansson / FHT /2019-04-15

Fördelningsstabsbataljon Organisationsstruktur år 1963

Orgöversikt av bataljonen

Fördelningsstabsbataljon Org 63		"TÅLTSTAB"	Stabskompani 1 & 2
			Ingen egen radiolänkresurs
	Batstab		
	Batstabskompani		
	Batstabsgrp		
	Sjvto		<i>C Sjvto tillika Batläkare</i>
	Trosspluton		<i>Plutch = C Sekt2 i batstab</i>
		Motorreppgrp	
		Signreppgrp	
		Btrakto	1.- 2. Btrakgrp
	Trto		
	Stabskompani 1		
	Kompstabsgrupp		
	Vaktpluton		
		1. - 4. Vaktgrp	
	Militärpolisgrupp		
	Fotogrp		
	Fångförhørsgrupp		
	Uppehållsplatstropp	Fördchgrp	<i>med husvagn</i>
		Radiobilgrp	
		
	Sambandscentralpluton		
		Trådtrafikgrupp	<i>Fskr mm</i>
		Krypto-grupp	
		Mcordonnansgrupp	
		Sambandsexpeditionsgrupp	
		Sbupplgrp	
		
	1. - 2. Sambandspluton		
		Stationsbilgrupp	<i>Tfnvx 100 DL</i>
		Rabilgrp ra 200+422	
		Nätbyggnadsgrupp	
		Mottagargrupp KV	
		Sändargrupp KV	
		Radiocykelgrupp	
		Kopplingsgrupp	
		Belysningsgrp	<i>Elverk mm</i>
	Transporttropp		
	Tross tropp		

Stabskompani 2	Kompanistabsgrupp		
	MP-grp		
	Vaktto		
	Sambandscentripluton		
		Sbexpto	
			Sbexpgrp
			Sbupplgrp
			Krygrp
			Mcordgrp
			Belysningsgrp
		Trådstntrupp	
			Stnbilgrp
			Trådtrfgrp
			Stncgrp
			Nätbyggnadsgrp
	Rastntrupp		
		Rabilgrp Ra 620	
		1. - 2. Rabilgrp 200+422	
		Racgrp Ra 120	
	Trosstropp		
	Transportto		
Kabelkompani	Kompanistabsgrupp		
	Lätt kabelbilpluton	1. - 4. Lkbgrp	
	Tung kabelbilpluton	1. - 4. Tkbgrp	
	Lätt kabeltraktorpluton	1. - 4. Lktrakgrp	
	Trosstropp		
Sambandsförstärk	Kompanistabsgrupp		
	Radiostationspluton		
	Trådstationspluton		
	1. - 3- Signaltropp		
		RLgrp 320	ur Milosbbat
		Kabelgrupp	
	Rabilgrp 200+422		
	Trosstropp		

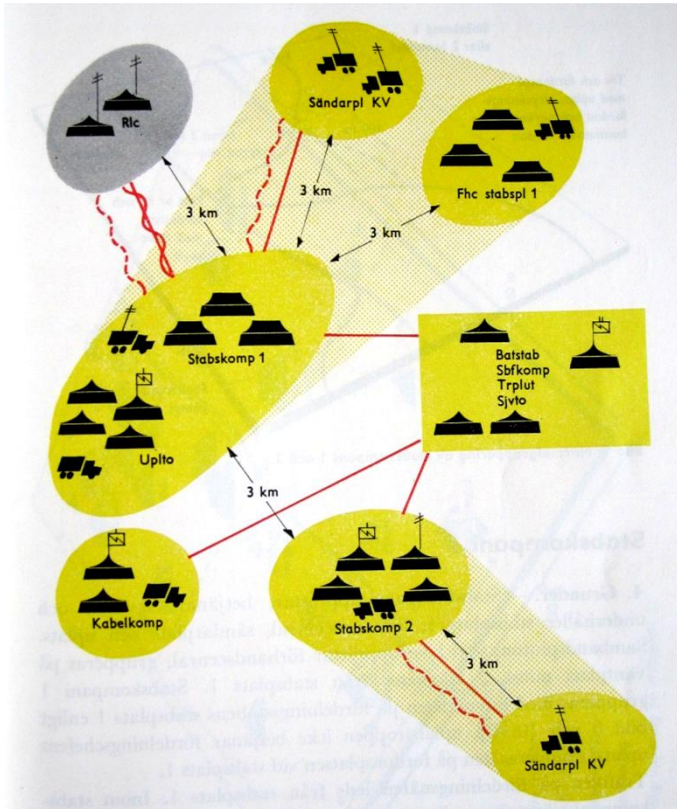

Gruppering av Fördstabsbat i stort

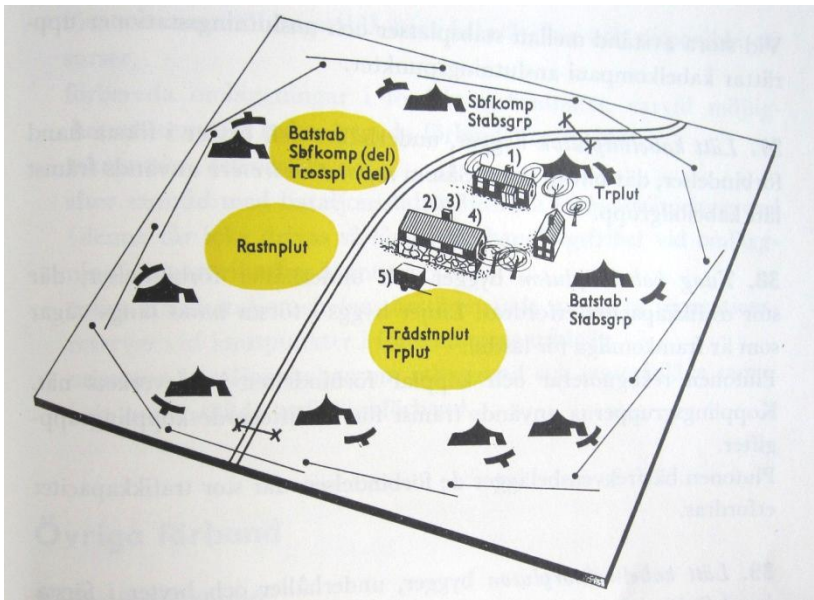

Gruppering av Fördelingsstabsbataljonsstab mm.

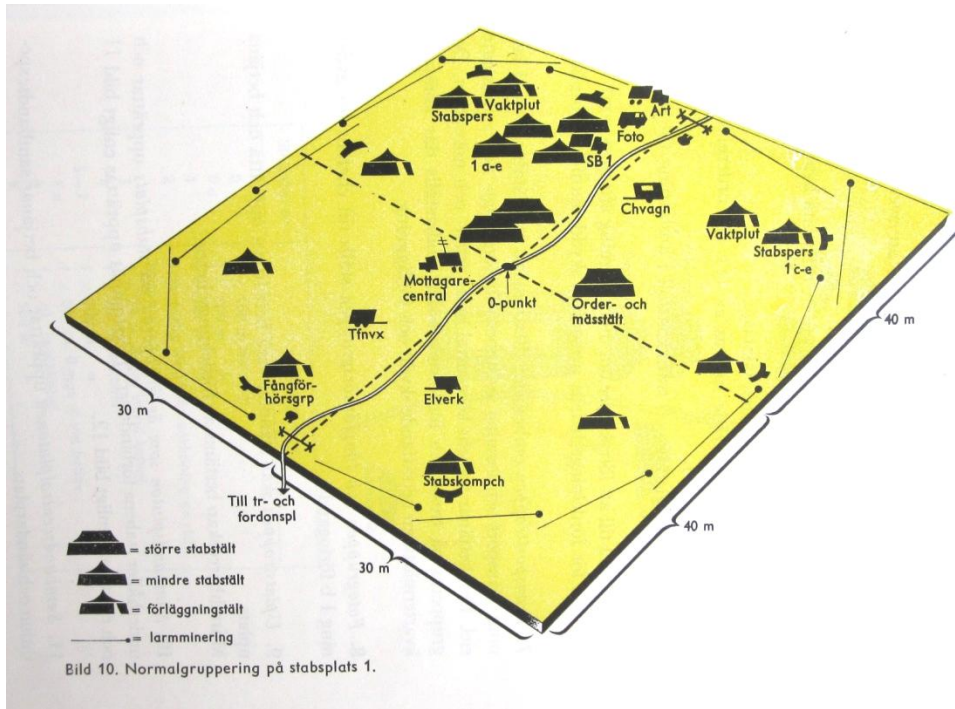

Gruppering av Fördstabskomp 1

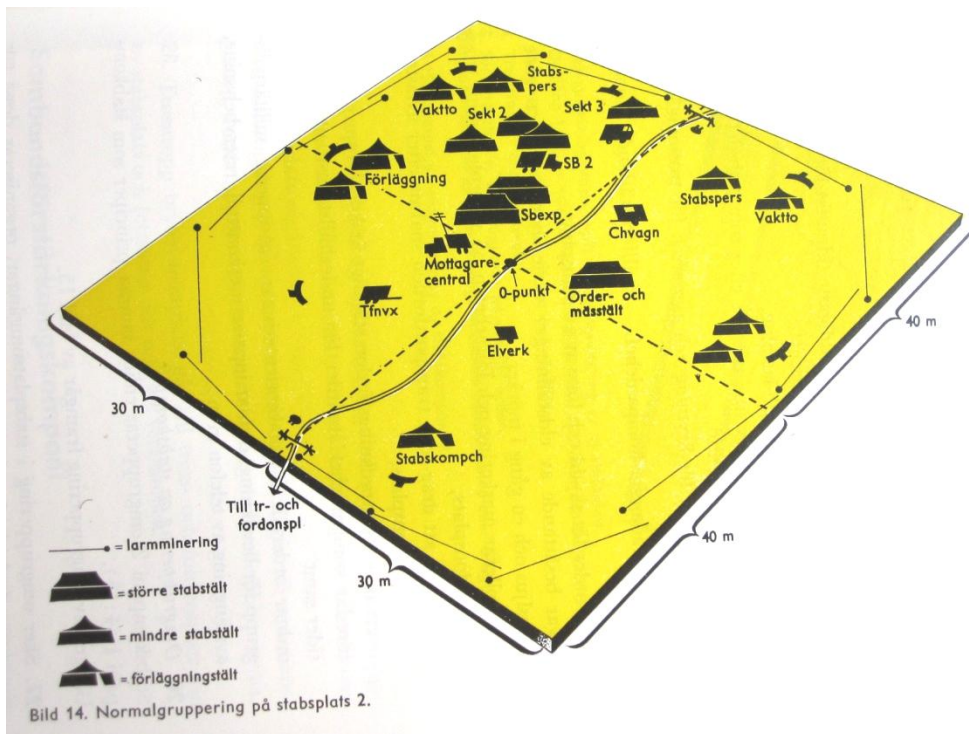

Gruppering av Fördstabskomp 2

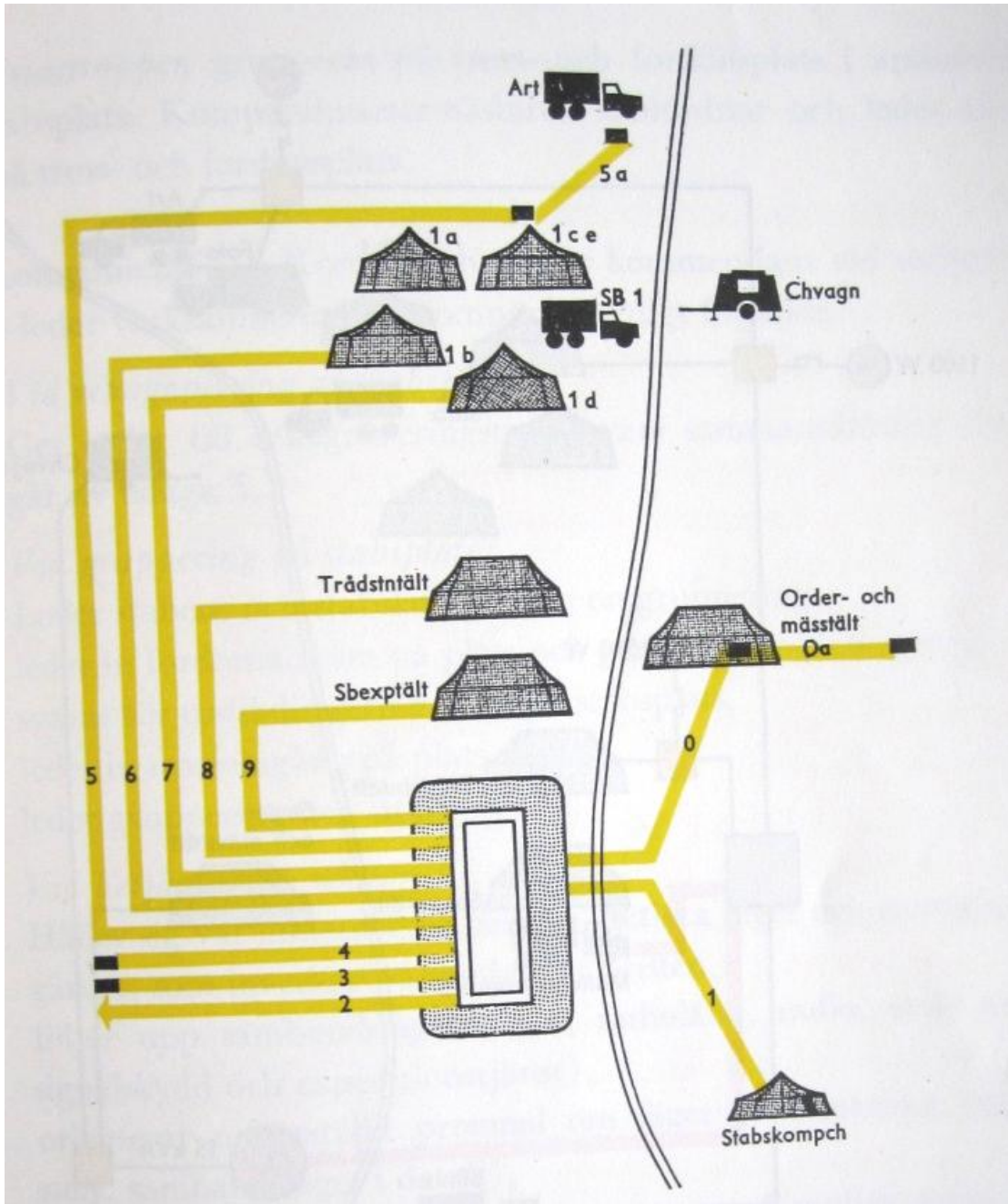

TELE-stomnät Förstabsplats 1

Fördelningsstabsbataljon Organisationsstruktur år 1973

Fördelningsstabsbataljonens uppgifter

2: 1—3

2. Fördelningsstabsbataljonens uppgifter

1. Bataljonen skall kunna betjäna fördelningschef och fördelningsstab som uppträder på två stabsplatser. Fördelningsstab kan leda tre till fyra brigader (motsv), spaningskvadron/jägarkompani, luftvärnsbataljon, ingenjörbataljon, transportbataljon, lokalförsvarförband m m inom ett område av 5 000 km².

Tung eld samordnas genom artilleriregimentsstabs (motsv) försorg.

2. Enheter ur bataljonen skall kunna avdelas för samverkan med ledningsorgan ur marinen, flygvapnet, civilförsvaret samt övriga enheter ur totalförsvaret inom fördelningsområdet.

3. Uppgiften innebär i stort att

sambandssystem upprättas inom angiven yta för ledning och samverkan,

chef och stab ges erforderligt skydd, service och rörlighet,

sambandet planeras och leds så att det smidigt följer lägets skiftningar,

resurser avdelas så att kravet på flexibilitet, uthållighet och motståndskraft mot störning tillgodoses,

enheter avdelas för utnyttjande av civila resurser, främst televerkets nät, samt

resurser för underhåll av signal- och motormateriel skall finnas tillgängliga.

4. Bataljonen skall kunna

upprätta, betjäna, skydda och underhålla stabs- och uppehållsplatser,

fullständigt upprätta stabsplats inom 60 (120) minuter — stabsplats 2 100 (200) minuter — efter ankomst till platsen (tid inom parentes avser svåra förhållanden). Tid för större fältarbeten och snöröjning inte inräknad,

upprätta arbetsplatser i fordon för stabs- och sambandspersonal inom 15 (30) minuter efter ankomst till platsen,

upprätta normalnät UK på stabsplats inom 15 (30) minuter,

fullständigt upprätta sändarplats för KV, UK och rl inom 60 (120) minuter efter ankomst till platsen. KV resp rl-anslutningar klara inom 30 (60) minuter. Tid för kabelbyggnad ej inräknad,

omgruppera stab och stabskompanier samlat eller i omgångar en gång per dygn under längre tid (minst en vecka),

påbörja förflyttning 60 (90) minuter efter order. Grupperingsplats skall kunna lämnas helt inom 60 (120) minuter,

förbereda ny stabsplats så att anslutningar i tråd-, radiolänk- och radionät är utförda då arbetsplatserna upprättas på den nya stabsplatsen,

upprätta mindre uppehållsplats, trafikklar på radionät 0 (30) minuter efter ankomst till avsedd plats och kunna betjäna chef och stabsmedlemmar i full omfattning inom 15 (30) minuter,

upprätta, betjäna och underhålla tråd- och radiolänknät, tillverka och distribuera signalskyddsnycklar,

ansluta upp till 6 abonnenter i radiolänknät (varav staben är huvudabonnet) för att kontinuerligt ingå i nätet. Därvid skall radiolänkcentral kunna upprättas (brytas) inom 60 (120) minuter från det förbandet nått avsedd plats och 4 (6) timmar efter det kompanichef erhållit förberedande order. Tid för eventuell kabelbyggnad till stabsplats ej inräknad. Ändstation skall kunna upprättas (brytas) inom 30 (60) minuter efter det att stationen nått avsedd plats,

under lång tid (veckor) kunna bygga eller bryta upp till 50 km lätt kabel och 14 km tung kabel per dygn,

påbörja reparationsarbeten i trådnät efter 30 minuter med avdelad reparationsenhet och i större omfattning efter 60 (100) minuter, utföra uppkoppling, reparation eller brytning av upp till 24 enkla kopplingspunkter eller 8 komplicerade kopplingspunkter per dygn, upprätta, betjäna och underhålla bataljonsstabens stabs- och uppehållsplats,

förstärka andra enheter med KV-, UK-, trådstations- och fjärrskriftenheter,

alternativt upprätta, betjäna och underhålla

(1) upp till 7 repeterstationer UK samt upp till 8 trådanslutna sambandsplatser,

(2) 4 sambandsplatser med tråd- och radioanslutning,

(3) 4 fältväxlar,

(4) 2 uppsamlingsplatser,

utföra signalkontroll.

5. Bataljonen skall dessutom kunna ansluta i krigsfjärrskriftnätet och i högre chefs fjärrskriftnät, upprätta fördelningens fjärrskriftnät samt upprätta fördelningens ordonnanssamband.

Fördelningsstabsbataljonens organisation

Fördelningsstabsbataljon Org 73		"HYTTSTAB"	Stabskompani 1 & 2
			Egna radiolänkresurser
Batstab			
Batstabskompani	I huvudsak som Org 83		
Stabskompani 1	I huvudsak som Org 83		
Stabskompani 2	I huvudsak som org 63		
Telekompani	Stabs- och trossropp		
		Stabsgrupp	
		Kokgrp	
		Pack- och drivmgrp	
	Radiolänkpluton		
		2 x RLCgrp	
		3 x RLgrp DM	<i>Dubbelmontage</i>
		8 x RLgrp EM	<i>Enkelmontage</i>
	Kabelbilpluton		
		2 x Lätt Kabelbilgrp	
		2 x Tung kabelbilgrp	
		2 x Kopplingsgrp	

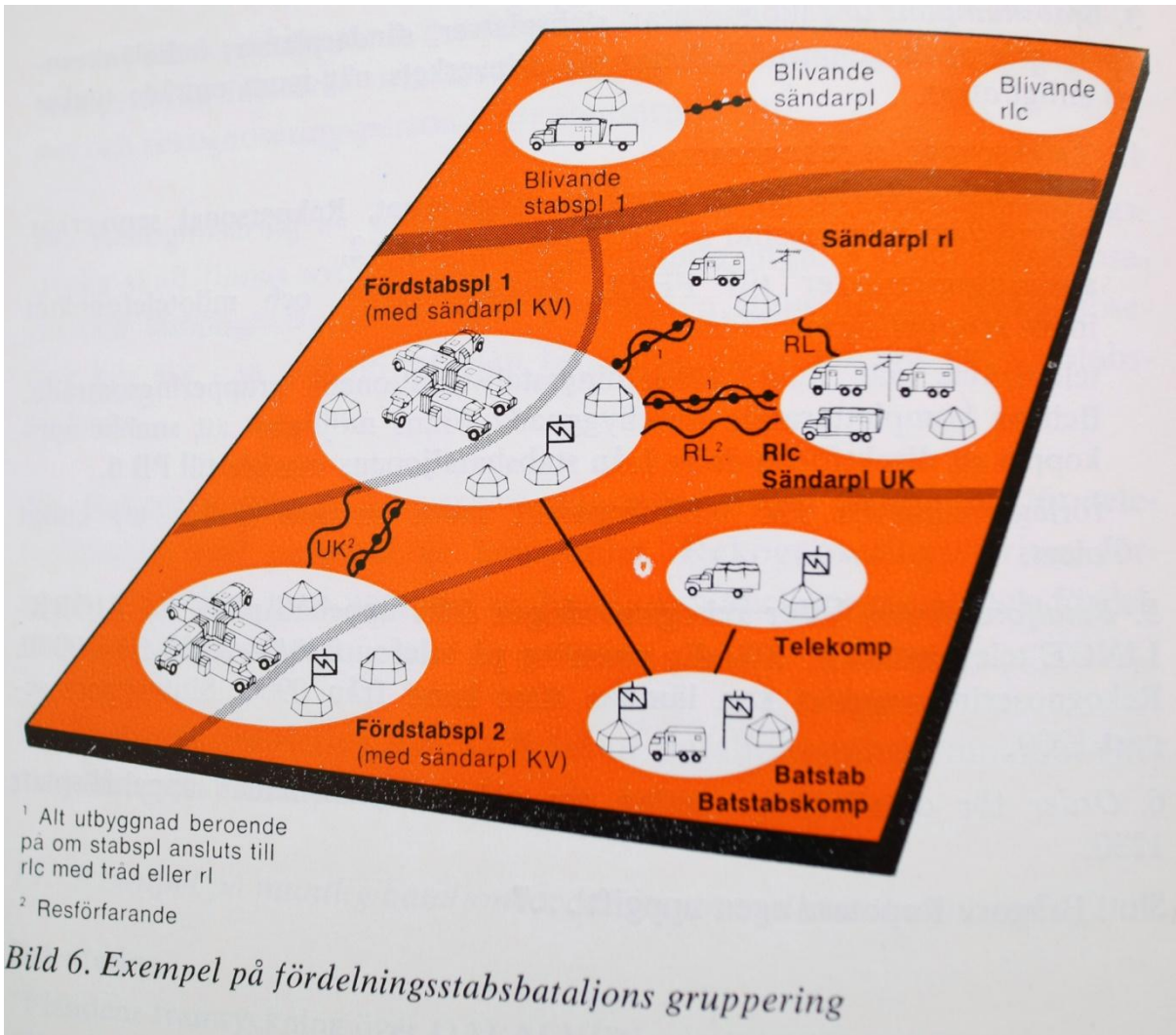

Gruppering av Fördelningsstabsbataljon 73

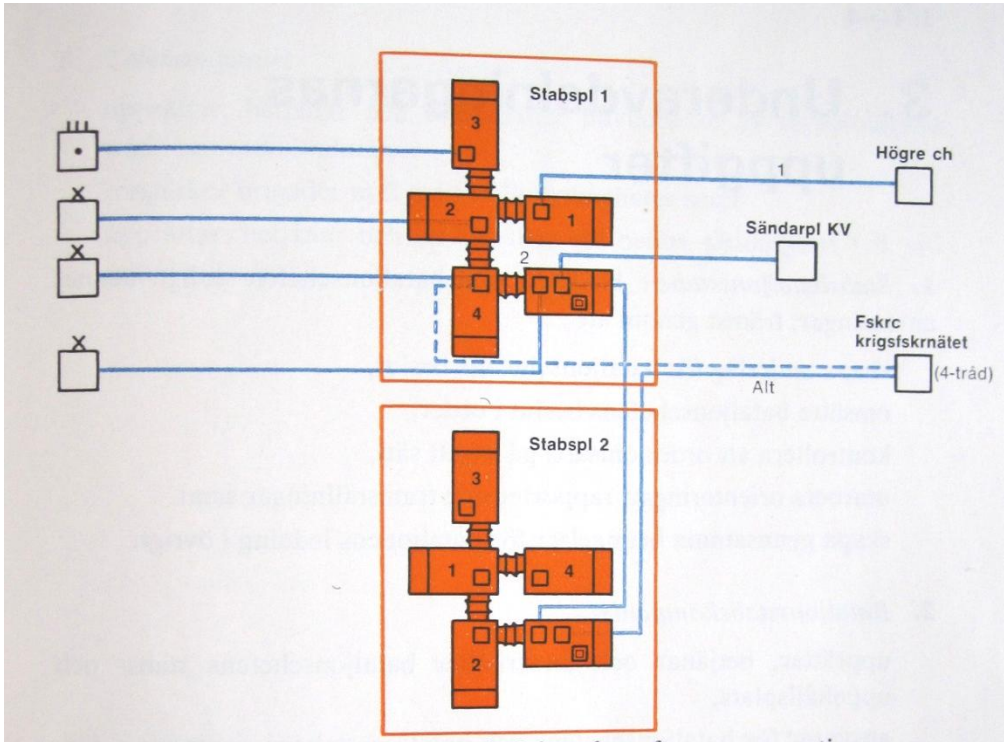

Fjärrskriftsnät Fördelningsstabsbat 73

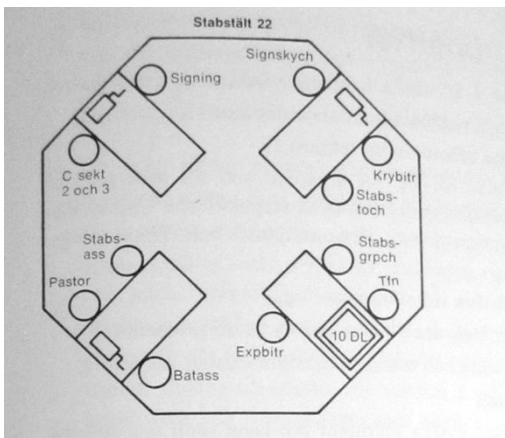

Bataljonsstaben i Stabstält 22

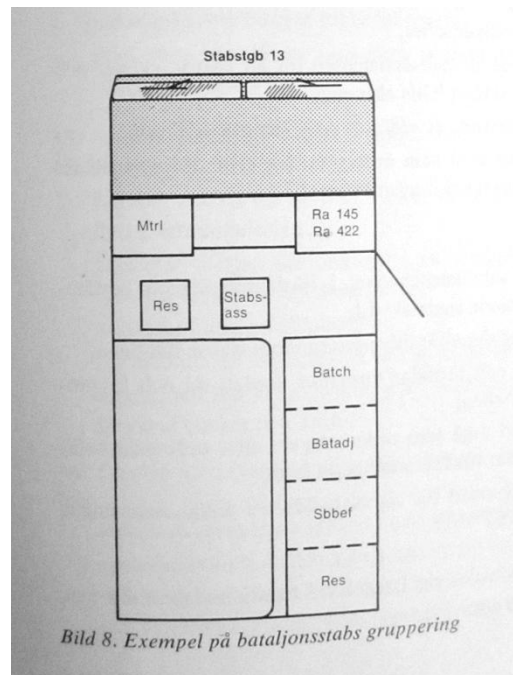

Bataljonsstaben i Stabsterrängbil

Bataljonsstab organisation Fördstabsbat 73 (15 personer)

Batch

Stf tillika C Batstabskomp

Sektion 1

Sektch, Batadj, Skych

Signalskyddschef

Sbbef

Krybitr

Stabsass

Sektion 2-3

Sektch tillika C Batstabskomp

Batläk tillika C Sjvtropp

Sjvbef

Signing

Batass

Batpastor

Stabsass

Fördelningsstabsbataljon Organisationsstruktur år 1983

Fördelningsstabsbataljonens uppgifter

HEMLIG
Se sidan 1

1: 16-17

Uppgifter

Högre stab

16. *Fördelningschef* ska med biträde av *fördelningsstab* och *fördelningsstabsbataljon* kunna

- (1) leda tre-fyra brigader m m under all slags verksamhet samt enheter ur marinen och flygvapnet i vad avser strid på marken inom 5 000 km²,
- (2) leda kustartilleriförband,
- (3) ansvara för samordning av militära åtgärder för markbevakning och markförsvar, utnyttjande av militära resurser för sambands-tjänst, fältarbeten, underhållstjänst och kommunikationstjänst samt samordning av militär och civil verksamhet i den omfattning som fastställs av militärbefälhavare,
- (4) efter förstärkning med fördelningsartillerichef och artilleriledningsstab leda artilleriregemente om två-fyra fördelningsartilleribataljoner jämte de artilleri- och granatkastarförband som ingår i underställda förband,
- (5) leda underställda luftvärnsförband,
- (6) leda underrättelse- och säkerhetstjänst i vad avser underlag för fördelningens verksamhet,
- (7) inhämta och delge väderinformation samt utarbeta grundvärden för taktisk radiakprognos,
- (8) leda underställda sambands- och fältarbetsförbands verksamhet inom området,
- (9) leda underhålls-, trafik- och personaltjänst inom fördelningen,
- (10) leda fördelningens försörjning med kartor och annat militärgeografiskt underlag samt
- (11) lösa ny uppgift inom annat operationsområde varvid ledning i begränsad omfattning ska kunna ske omedelbart efter omgruppering och i full omfattning senast ett dygn efter omgruppering (även om ledningsuppgiften inte kunnat förberedas).

17. *Fördelningsartillerichefen* ska med biträde av *artilleriledningsstab* kunna

- (1) leda artilleriregemente om två-fyra fördelningsartilleribataljoner,

I: 21–23

- (2) leda artilleribekämpning,
 - (3) eldtekniskt leda i brigader m m ingående artilleri- och granatkastarförband samt
 - (4) samordna insats från kustartilleri- och attackflygförband som avdelats för markmålsbekämpning.
- Artilleriregimentsstaben är i regel *reservstab* för fördelningsstab.

Fördelningsstabsbataljon

21. Fördelningsstabsbataljonens *huvuduppgift* är att upprätta, be- tjäna, skydda och underhålla fördelningsstabens stabsplats, fördel- ningschefens uppehållsplats samt fördelningens sambandsnät. Verk- samheten ska präglas av strävan att skapa gynnsammaste möjliga be- tingelser för ledning av fördelningen. Stabsmedlemmarnas arbete ska på allt sätt underlättas.

22. Fördelningsstabsbataljonen ska säkerställa fördelningschefens ledning av underställda förband – i telestörd miljö till viktiga för- band och funktioner – inom en yta av omkring 5 000 km². Om fördelningsområdet är avsevärt större än 5 000 km² kan fördel- ningsstabsbataljonen förstärkas och/eller sambandet till de viktigaste förbanden eller funktionerna ges förtur.

23. Uppgiften innebär i *stort* att

- (1) samband ska upprättas inom angiven yta för ledning och sam- verkan,
- (2) chef och stab ska ges erforderligt skydd, service och rörlighet,
- (3) sambandet ska planeras och ledas så att det smidigt följer lägets skiftningar,
- (4) resurser ska avdelas så att kravet på uthållighet och motståndskraft mot störning tillgodoses,
- (5) enheter ska avdelas för utnyttjande av civila resurser, främst allmänna telefontätet (ATN),
- (6) resurser för underhåll av signal- och motormaterial ska finnas tillgängliga,
- (7) sambandsreserver alltid ska hållas tillgängliga samt

- (8) enheter ur bataljonen ska kunna avdelas för samverkan med ledningsorgan ur marinen, flygvapnet, civilförsvaret samt övriga enheter ur totalförsvaret inom fördelningsområdet.

24. Bataljonen ska kunna

- (1) upprätta, betjäna, skydda och underhålla stabs- och uppehållsplatser,
- (2) fullständigt upprätta fördelningsstabsplats inom 60 (120) min efter ankomst till platsen (tid inom parentes avser svåra förhållanden), tid för större fältarbeten och snöröjning inte inräknad,
- (3) upprätta arbetsplatser i fordon för stabs- och sambandspersonal inom 15 (30) min efter ankomst till platsen,
- (4) ansluta till MFC i krigsfjärrskrift(miltex-)nätet och i högre chefs fjärrskrift(miltex-) och telefaxnät, upprätta fördelningens fjärrskrift(miltex-) och telefaxnät samt upprätta fördelningens ordonnanssamband,
- (5) upprätta normalnät UK på stabsplats inom 15 (30) min,
- (6) fullständigt upprätta sändarplats för KV, UK och rl inom 60 (120) min efter ankomst till platsen, KV och rl-anslutningar klara inom 30 (60) min, tid för kabelbyggnad inte inräknad,
- (7) ansvara för sambandsupplysning på fördelningens sambandsnät,
- (8) omgruppera staben och stabskompaniet en gång per dygn under längre tid (minst en vecka),
- (9) påbörja förflyttning 60 (90) min efter order varvid grupperingsplats ska kunna lämnas helt inom 60 (120) min,
- (10) förbereda ny stabsplats så att anslutningar i tråd-, radiolänk- och radionät är utförda då arbetsplatserna upprättas på den nya stabsplatsen,
- (11) upprätta uppehållsplatser, trafikklar på radionät 0 (30) min efter ankomst till avsedd plats och kunna betjäna chef och stabsmedlemmar i full omfattning inom 15 (30) min,
- (12) upprätta, betjäna och underhålla tråd- och radiolänknät,
- (13) tillverka och distribuera signalskyddsnycklar,
- (14) ansluta upp till 6 abonnenter i radiolänknät (varav fördelningsstaben är huvudabbonent) för att ständigt ingå i nätets varvid radiolänkcentral ska kunna upprättas (brytas) inom 60 (120) min från

- det förbandet nått avsedd plats och 4 (6) tim efter det kompani-
chef fått förberedande order, tid för eventuell kabelbyggnad till
stabsplats inte inräknad varvid ändstation ska kunna upprättas
(bytas) inom 30 (60) min efter det att stationen nått avsedd plats,
- (15) under lång tid (veckor) bygga eller bryta upp till 50 km lätt kabel
och 14 km tung kabel per dygn,
 - (16) förstärka upp till tre DUC med tunga kabelgrupper,
 - (17) påbörja reparationsarbeten i trådnät efter 30 min med avdelad
reparationsenhet och i större omfattning efter 60 (100) min,
 - (18) utföra uppkoppling, reparation eller brytning av upp till 24 enkla
kopplingspunkter eller 8 komplicerade kopplingspunkter per
dygn, upprätta, betjäna och underhålla bataljonsstabens stabs-
och uppehållsplats,
 - (19) förstärka andra enheter med KV-, UK-, trådstations- och fjärr-
skriftenheter,
 - (20) upprätta, betjäna och underhålla upp till 7 repeterstationer UK,
8 trådanslutna sambandsplatser eller 4 fältväxlar och dessutom en
bemannad uppsamlingsplats samt
 - (21) utföra signalkontroll.

Fördelningsstabsbataljon 83 organisatiom

Fördelningsstabsbataljon Org 83		"HYTTSTAB"	Egna radiolänkresurser
			Stabskompani 2 utgår
	Batstab		
	Batstabskompani		
	Stabstropp	Stabsgrupp	
		Ord- och Tpgrp	
	Sjukvårdstropp	Förbandsplatsgrupp	
		Sjuktransportgrp	
	Postgrupp större		
	Reparationstropp	Telerepgrp	
		Fordonsrepgrp	
	Sambandsförstärkningsplut		
		1.-4. Rabilgrp Ra 195+422	
		1.-2- Rabilgrp Ra 422+146	
		Ragr 146+146	
		1.-4.- Stngrp	
		Signalkontrollgrp	
		Fjärskriftsgrp	
	Stabs- och Trossplut		
		Kompani-Stabsgrp	
		Kokgrp	
		Pack 0och drivmgrp	
		Bandtraktorgrp	
		Livsmedelsgrp	
	Stabskompani		
	Stabspluton	Stabstropp	
			Fördelningschefsgrupp
			1. - 3. Stabsplatsgrupp
			Radiobilgrp Ra 630
		Tp- och Ordto	
			Tpgrp
			Mcordgrp
	Vaktpluton	1. - 4. Vaktgrp	
	Sambandspluton	1. - 2. Sambandstropp	
			Sbgrp
			Rabilgrp Ra 195+195
			Lättkabelbilgrp
			Tung kabelbilgrupp
	Stabs- och Trosspluton	Stabsgrp	
		Kommendanturgrp	För Order och Miss
		1.-2. Kokgrp	
		Förplägnadsgrp	
		Pack-och drivm grp	

Fördelningsstabsbataljon 83 organisation (forts)

Telekompani			
	Stabs- och trossropp		
		Stabsgrupp	
		Kokgrp	
		Pack- och drivmgrp	
	Radiolänkpluton		
		2 x RLCgrp	
		3 x RLgrp DM	<i>Dubbelmontage</i>
		8 x RLgrp EM	<i>Enkelmontage</i>
	Kabelbilpluton		
		2 x Lätt Kabelbilgrp	
		2 x Tung kabelbilgrp	
		2 x Kopplingsgrp	

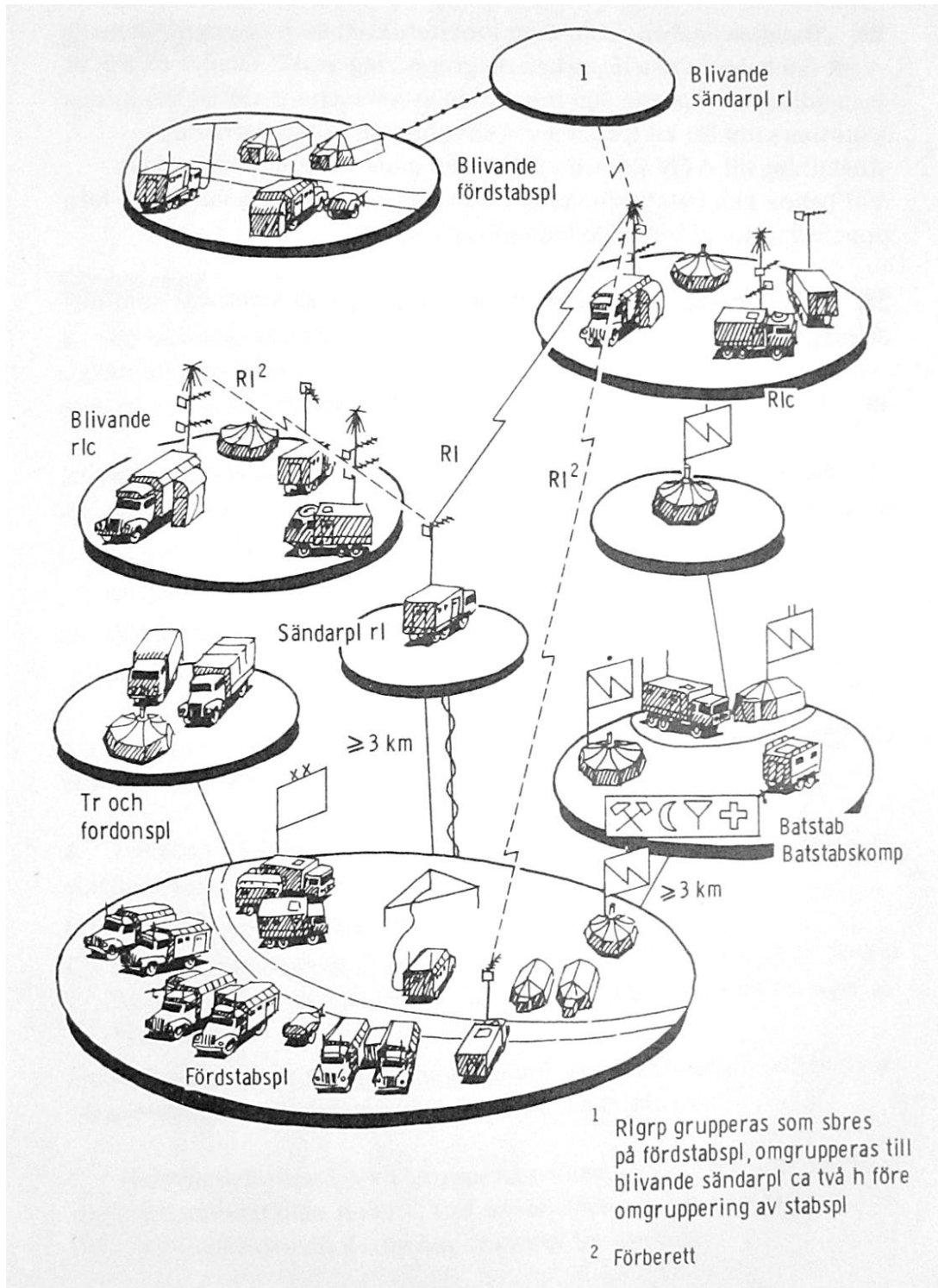

Gruppering av Fördelningsstabsbataljon 83

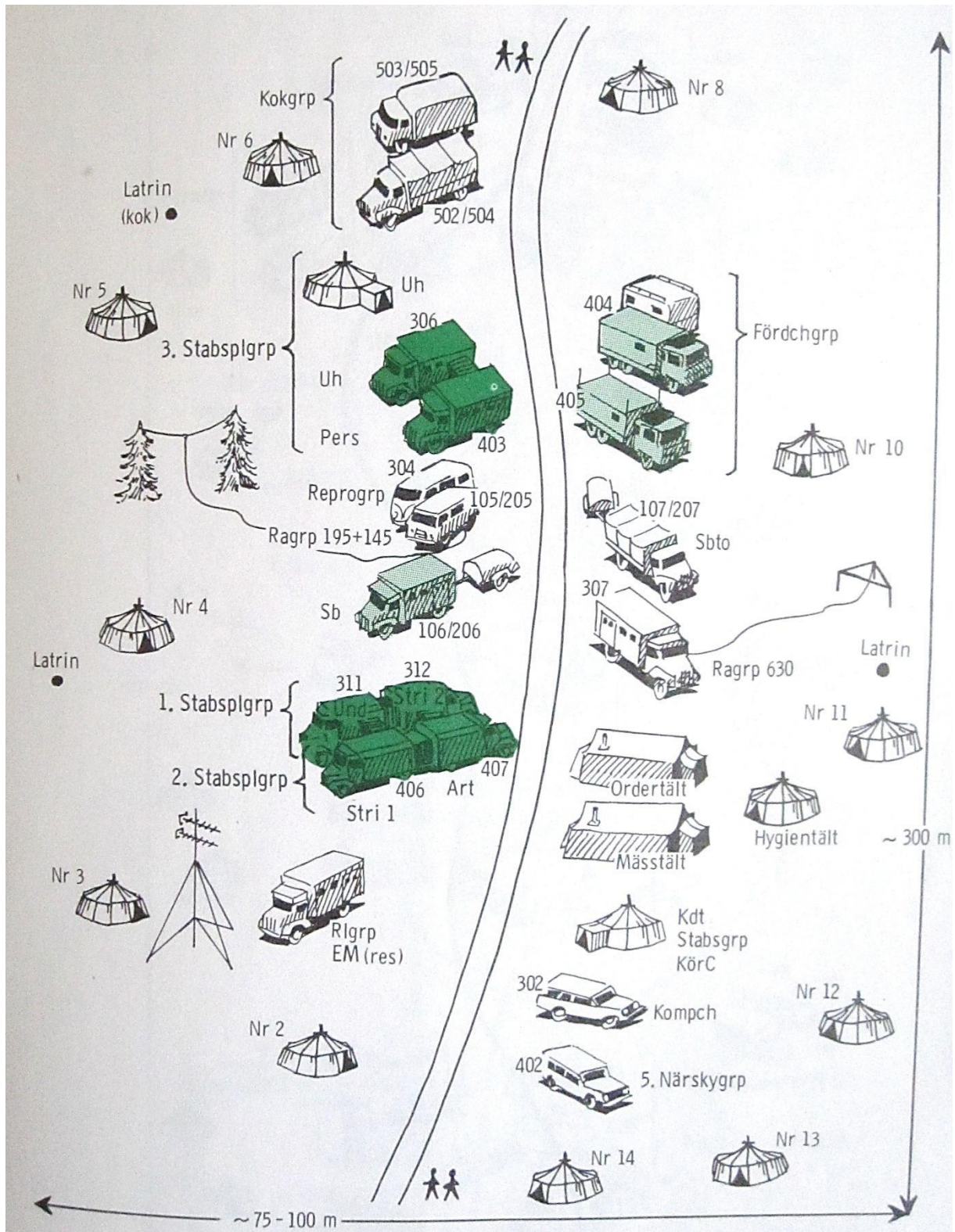

Gruppering av Fördelningsstabsplats 83

Bataljonsstab organisation Fördstabsbat 83 (15 personer)

Batch

Stf Batch

Sektion 1

Sektch, Batadj, Skych

Signalskyddschef

Sbbef

Krybitr

Stabsass

Sektion 2-3

Sektch tillika Stf Batch

Batläk tillika C Sjvtropp

Sjvbef / Väbel

Signing = Signing Fördstab

Batass

Batpastor

Stabsass

Gruppering av Batstab
i Stabstält 22 respektive
Stabsterrängbil

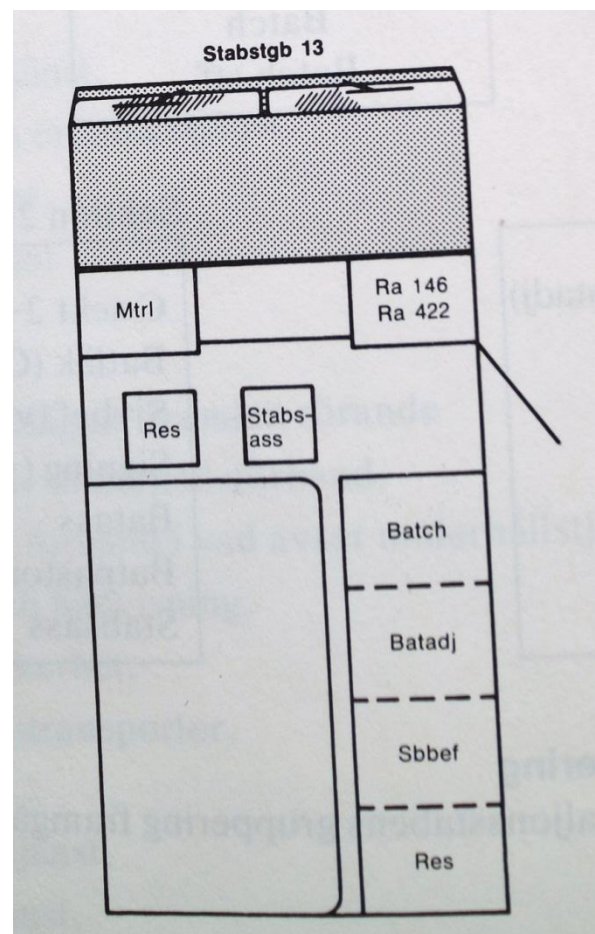
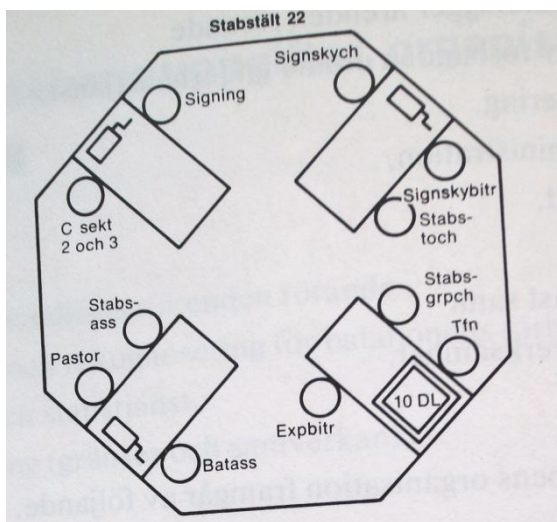

HEMLIG
Se sidan 1



Bild 4. Exempel på terränggruppering av tross- och fordonsplats 1-3 km från stabsplatsen

Gruppering på Tross och fordonsplats

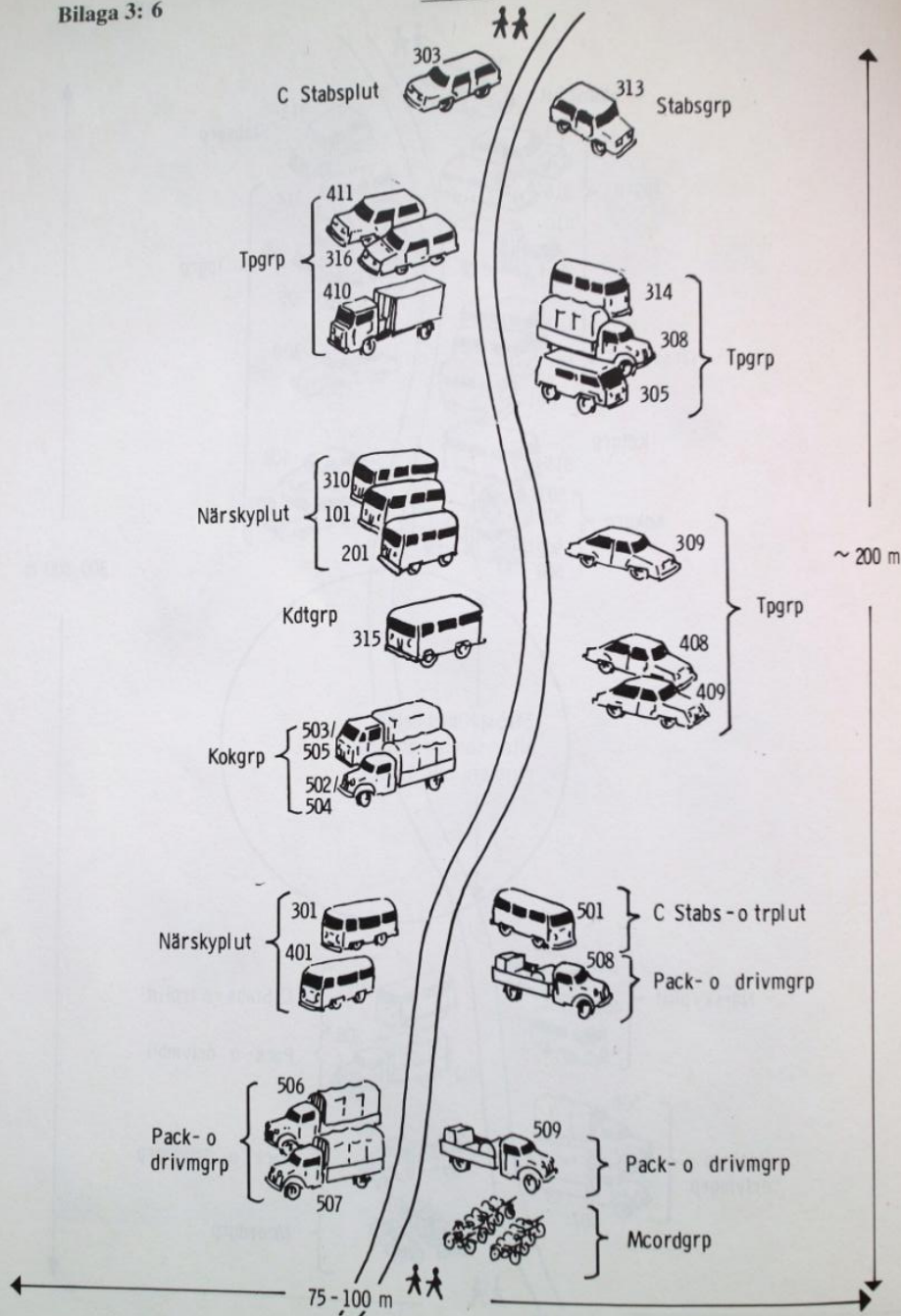
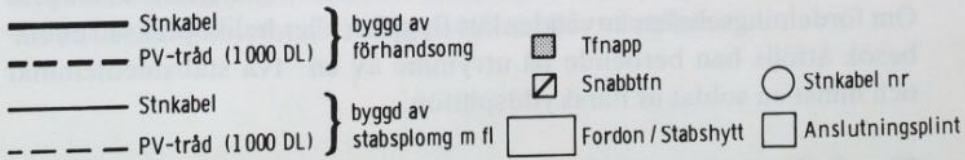
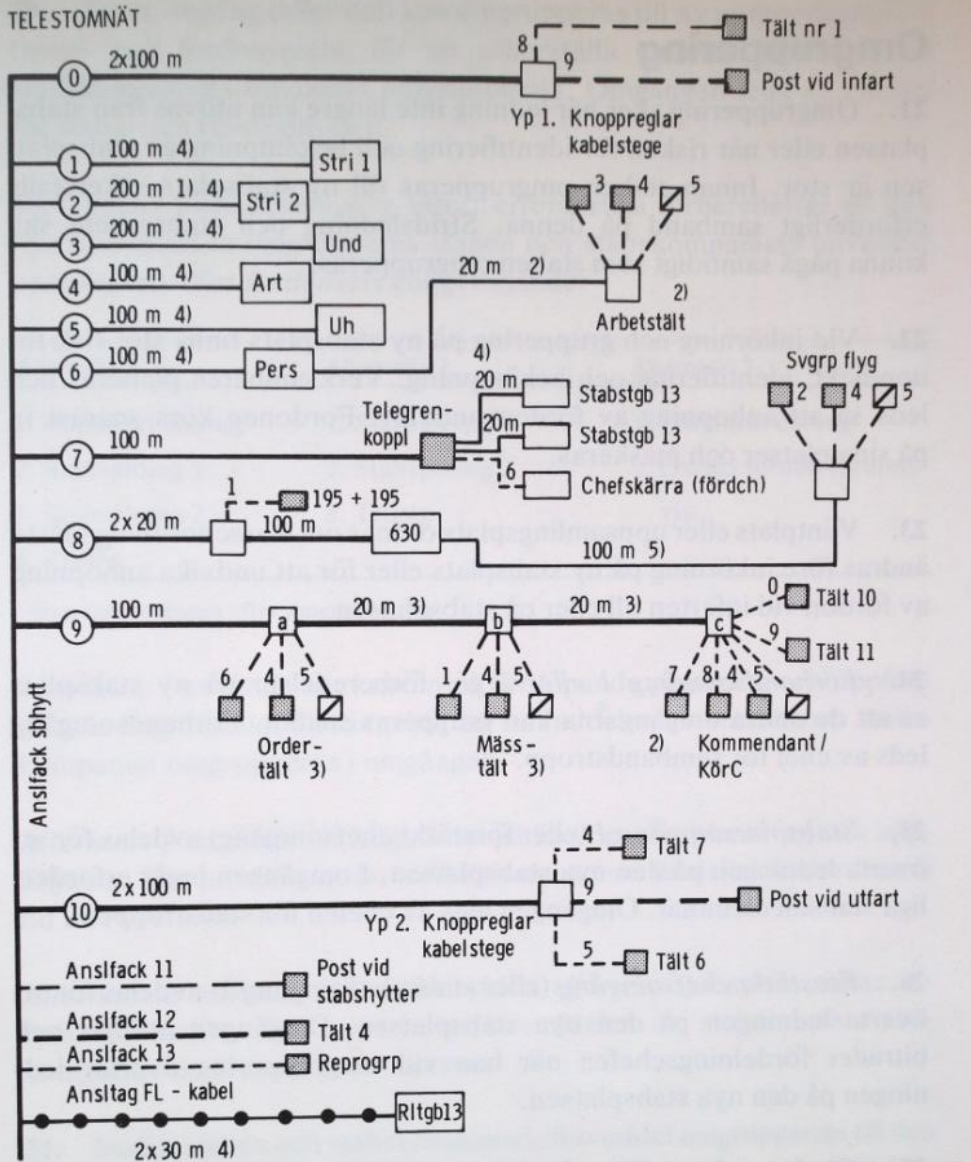

- 1) 1 st stnkabel 100 m ur sbto
 2) Tfnmtrlsats ur pack- o drivmgrp
 3) Tfnmtrlsats ur sbto
 4) Ingår i anslutande grp
 5) Ur rabigrp 630 (vid behov)

Bild 8. Exempel på telestomnät

Exempel på TELE-stomnät